

Comienza aquí

Para una instalación normal,

Esta guía cubre los pasos de una instalación normal. Para más información acerca de otros tipos de instalación, por favor visita nuestra página web.

1 Limpia tus canaletas

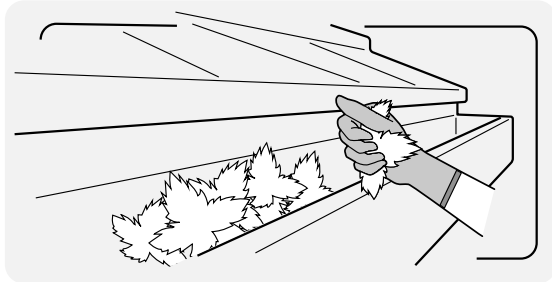

2 Mide y corta tu protector de canaleta a la medida

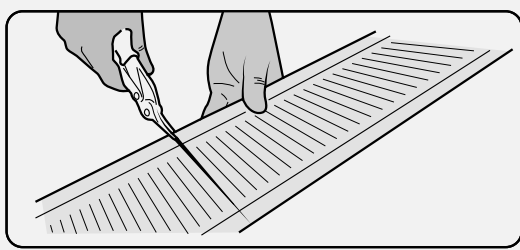

Usa Tijeras de Hojalata nuevas o recién afiladas para cortar el carril y malla de aluminio.

3 Calcula el ángulo de inclinación tu techo

Una inclinación óptima para la instalación de tu protector de canaleta es de 5 a 25°

Opción 1



Techo estándar

Si tu techo luce así, continua con la opción 1.

Opción 2

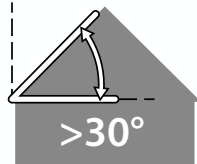

Techo muy inclinado

Si tu techo luce así, continua con la opción 2.

4 Empieza colocando la primera sección

Te recomendamos empezar en una esquina interior. Si tu instalación no tiene esquinas, empieza en el desagüe.

Opción 1 Instalación de techo estándar

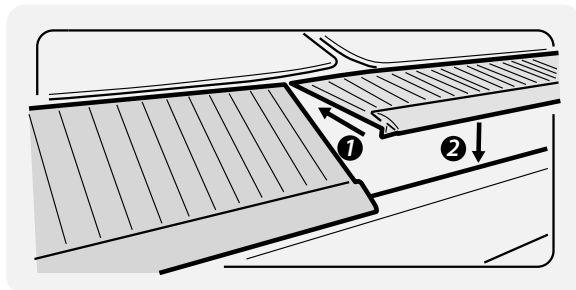

Desliza con cuidado el carril trasero del protector de canaleta por debajo de las tejas del techo. Continúa en el paso 5.

IMPORTANTE: Si el material de tejado esta adherido al contrapiso no utilices este método de instalación. Usa el método de doblado mostrado en la Opción 2.

0

Continúa a la Opción 2 →

Opción 2 Instalación por debajo del techo

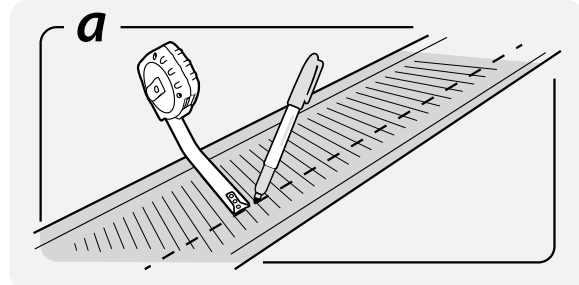

MIDE Y MARCA: Mide la distancia entre el borde de la canaleta y la fascia. Con esta medida, marca una línea en el protector de canaleta donde posteriormente se doblará la malla.

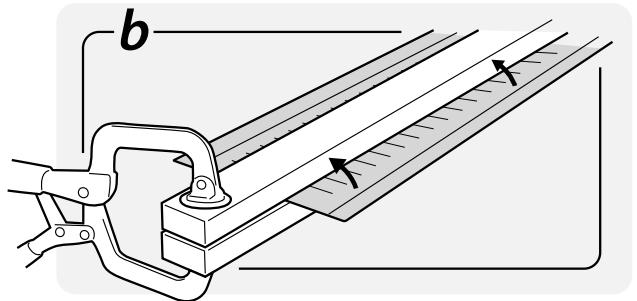

AFIANZA LA MALLA: Añanza el protector de canaleta utilizando una abrazadera y dos tablas de madera 1"x 2"

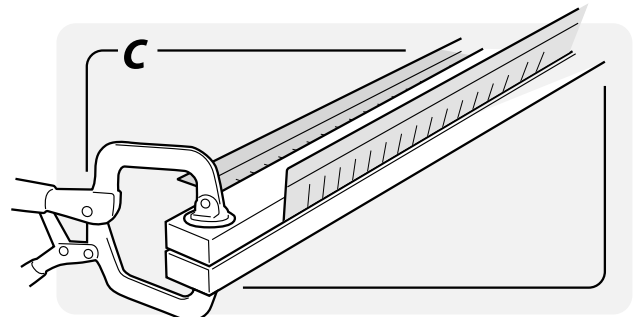

DOBLA LA MALLA: Dobla la malla a lo largo de la línea que marcaste utilizando las tablas como punto de apoyo. Nota: Dobla la malla o hacia arriba o hacia abajo dependiendo del escenario de instalación.

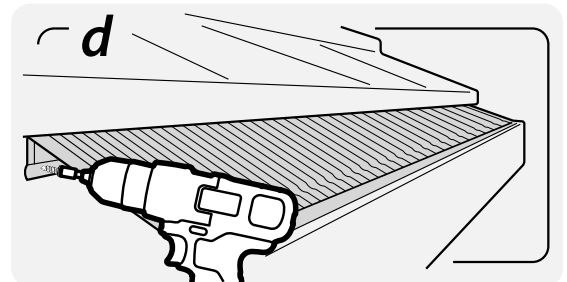

INSTALA LOS PROTECTORES: Fija la malla a la fascia utilizando 3 chilillos por sección. Continúa al paso 5.

5 Pega o atornilla la malla

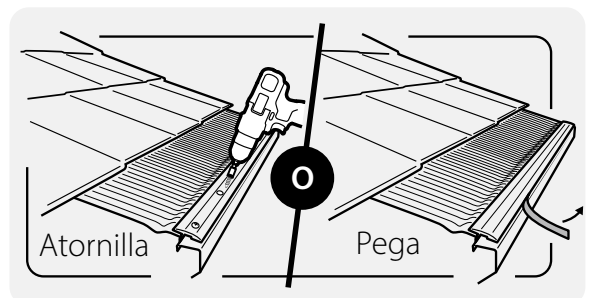

ATORNILLALA: Usa las guías del riel delantero para colocar los chilillos. Utiliza 3 chilillos por sección.

PEGALA: Descubre un par de pulgadas de la capa protectora de la cinta adhesiva. Instala el protector de canaleta, descubre el resto de la capa protectora y presiona firmemente.



NO DEVUELVA ESTE PRODUCTO A LA TIENDA!

Por favor contacta nuestro equipo de Atención al Cliente al teléfono (844) 359-7683. Estamos seguros que podremos resolver cualquier problema.

La seguridad es nuestra prioridad #1

Durante la instalación te recomendamos que:

- Uses guantes y lentes de seguridad
- Uses una escalera con estabilizador
- Hagas todos los cortes y dobleces requeridos en el suelo

Además, asegúrate de:

- Seguir todos los códigos locales de construcción
- Checar si el material de tejado este adherido al contrapiso. No levantes las tejas o dañes el contra piso. Encuentra métodos alternos de instalación escaneando el código QR de la portada.
- Remueve cualquier etiqueta/pegatina del protector de canaleta si es necesario.

TEMPERATURAS BAJO CERO:

Si vives en una área que tiende a congelarse, las siguientes problemáticas podrían ocurrir (con cualquier tipo de protector de canaleta):

CARAMBANOS Y HIELO ESTANCADO:

Carámbanos y estancamiento de hielo se podría formar en tu canaleta con temperaturas bajo cero. El hielo estancado puede causar filtraciones de agua hacia tu casa. Los carámbanos pueden romperse y causar heridas graves. Calentadores de canaleta bien instalados, operados y bien mantenidos pueden prevenir la formación de carámbanos y estancamiento de hielo. Contacta un contratista eléctrico local con licencia para instalar este tipo de elementos de calentamiento.

Nieve derriéndose

La nieve derriéndose podría resultar en agua cayendo al suelo y volviéndose a congelar en el piso creando un potencial peligro de resbalarse.

GUIA Esquinas interiores

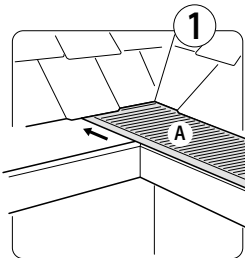

Desliza la pieza "A" hacia el interior de la esquina

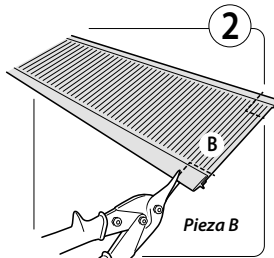

Recorta 1" del aluminio del riel de la pieza "B", dejando expuesta parte de la malla.

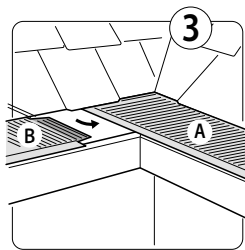

Pliega la malla expuesta de la pieza "B" por debajo del protector de canaleta adyacente.

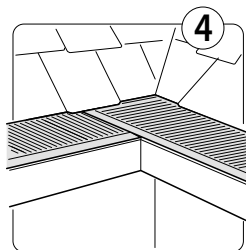

Así luce una instalación completada de una esquina interior. Para áreas con lluvia torrencial, considera añadir un desviador de lluvia.

GUIA Esquinas Exteriores

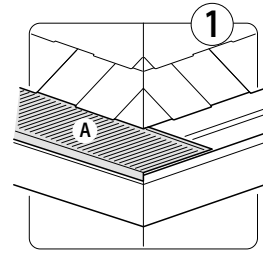

Coloca la pieza "A" a lo largo de la esquina exterior.

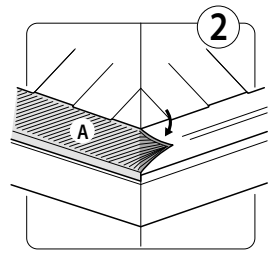

Dobla el riel de aluminio y la malla para crear un ángulo de 45 grados.

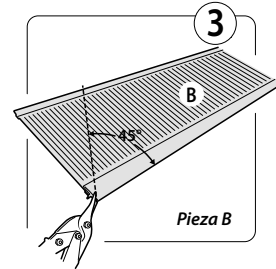

Corta la pieza "B" en ángulo de 45 grados.

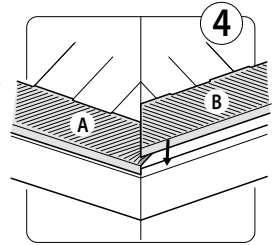

Una vez cortada la pieza, colócala usando el borde exterior de la canaleta como guía para alinearla con la pieza "A".

GUIA Unir Secciones

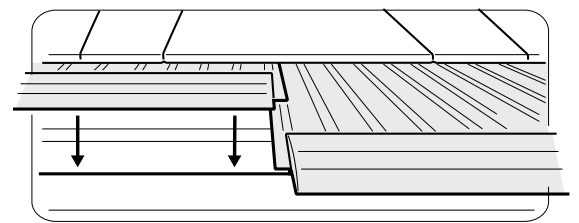

Reposa uno de los lados de la malla de manera que se coloque por encima de otras secciones. Nota: El riel trasero tiene mas malla expuesta que el riel delantero. Esto es normal.

GUIA Tapas Final

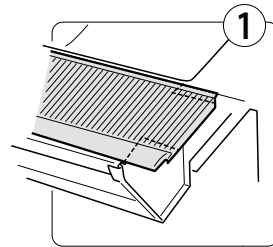

Al final del tramo de canaleta, marca el lugar donde el riel de aluminio topa con el final de la canaleta.

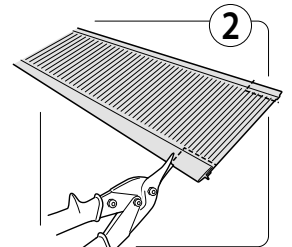

Estando en el piso, corta los rieles de aluminio donde marcaste previamente para exponer la malla.

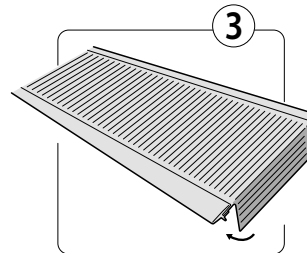

Dobla y pliega la malla expuesta hacia la canaleta. Puedes recortar la malla tanto como necesites para cubrir bien la canaleta.

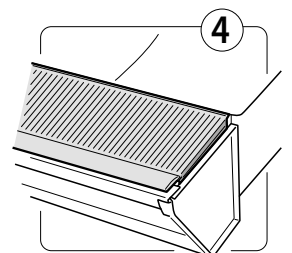

Asegura que el final de la canaleta este sellado para prevenir que escombros entren por debajo del protector de canaleta.



Registra tu producto hoy

Registra tu protector de canaleta para nuestra garantía de 30 años.

OFERTA ESPECIAL

REGALO INCLUIDO

Registra tu producto para nuestra garantía de 30 años y recibe una escoba de protector de canaleta totalmente gratis.

* Tarifas de envío no incluidas



¿NECESITAS AYUDA?

atlasgutterguard.com/contact

866.892.8442

L-V 8am-7pm CST